

(CZ) ZÁRUČNÍ LIST

(SK) ZÁRUČNÝ LIST

(GB) WARRANTY CARD

(D) GARANTIEKARTE

(NL) GARANTIECERTIFICAAT

(PL) KARTA GWARANCJI

(HU) JÓTÁLLÁSI JEGY

(BG) ГАРАНТИОННА КАРТА

(RO) CERTIFICAT DE GARANȚIE

(HR) JAMSTVENA KARTICA

(SLO) GARANCIJSKI LIST

(SRB) GARANTNI LIST

PEČATKA A PODPIS PRODEJCE, DATUM PRODEJE
PRODAJA

RETAILER STAMP AND SIGNATURE, DATE OF SALE

STEMPEL UND UNTERSCHRIFT DES VERKÄUFERS,

VERKAUFSDATUM

STEMPELEN HANDEKENING VAN DE

VERKOOPDATER

PEČATKA ORAZ PODPIS SPRZEDAWCY, DATA

SPRZEDAŹY

AZ ELADÓ BÉLYEGZŐJE ÉS ALÁÍRÁSA, ELADÁS

IDOPONTJA

PEЧАТ И ПОДПИС НА ДИСТРИБУТОРА, ДАТА НА

ПРОДАЖБА

STAMPILA SI SEMNATURA, DATA VÁNZÁRI

ŽIG IN PODPIS TRGOVCA, DATUM PRODAJE

PEČAT I POTPIS MALOPRODAJNOG TRGOVCA,

DATUM PRODAJE

PEČAT I POTPIS PRODAVCA, DATUM PRODAJE

VÝSTUPNÍ KONTROLA

VÝSTUPNÁ KONTROLA

F I N A L I N S P E K T I O N

E N D K O N T R O L L E

U I T G A N G S C O N T R O L

KONTROLA PRODUKTU KOŇCOWEGO

K I L E P Ó E L L E N Ó R Z É S

M X O L D H A P I O B E P E K A

B O N D E C A S Á

K O N Č N I P R E G L E D

Z A V R Š N I P R E G L E D

I Z L A Z N A K O N T R O L A

TECHNICKÁ PODPORA, NÁHRADNÍ DÍLY

TECHNICAL SUPPORT, SPARE PARTS

tel.: +420 777 347 000 • +420 777 454 451 • +420 777 800 304

e-mail: hakbrno@hakbrno.cz • www.hakbrno.cz

(CZ) PODMINKY ZÁRUČKY

Záruka na střešní box je 24 měsíců ode dne prodeje. Při reklamaci vždy předložte záruční list. Záruka se nevztahuje na mechanická poškození vzniklá vlivem neodborného zacházení, neodborným návrhem na použití, používáním neoriginálních komponentů!

(SK) PODMIENKY ZÁRUČKY

Záruka na střešný box je 24 mesiacov odo dňa predaja. Pri reklamacii vždy predložte záručný list. Záruka sa nevzťahuje na mechanické poškodenie vzniknuté vplyvom neodborného zaobchádzania, neodborným návrhom na použitie, používaním neoriginálnych komponentov!

(GB) WARRANTY CONDITIONS

The warranty period for this product is 24 months. The warranty shall not cover damages caused by unprofessional manipulation, neglecting the installation instructions or when using other than original components!

(D) GARANTIEBEDINGUNGEN

Die Garantiezeit des Produktes beträgt 24 Monate. Der Hersteller haftet nicht für Schäden, die durch eine nicht fachgemäße Verwendung, Missachtung der Gebrauchsanleitung oder Verwendung anderer Teile als der Originalersatzteile entstehen!

(NL) GARANTIEVOORWAARDEN

De garantie 24 maanden vanaf de dag van de verkoop. Gelieve bij een klacht altijd het garantiebewijs voor te leggen. De garantie dekt geen mechanische schade veroorzaakt door ondeskundig gebruik, het niet naleven van de instructies voor het gebruik en door het gebruik van andere dan originele onderdelen!

(PL) WARUNKI GWARANCJI

Gwarancja na bagażnik dachowy wynosi 24 miesiące od daty sprzedaży. W przypadku każdej reklamacji należy przedłożyć kartę gwarancji. Gwarancja nie odnosi się do uszkodzeń mechanicznych, do których doszło z powodu niewłaściwego obchodzenia się z urządzeniem, niedotrzymania instrukcji obsługi oraz używania nieoryginalnych części!

(HU) JÓTÁLLÁSI FELTÉTELEK

A tetőcsomagolóba nyújtott jótállás a forgalmazás időpontjától számított 24 hónap. Reklamáció esetén minden esetben meltsassa be a jótállási jegyet. A jótállás nem vonatkozik a szakszerűtlen használat, a használati útmutatóban elírt utasítások be nem tartásából, illetve nem eredeti tartozékok használatából eredő mechanikus sérelésekre!

(BG) УСЛОВИЯ НА ГАРАНЦИЯТА

Гаранцията на покривния трелер е 24 месеца от датата на продажбата. При рекламация винаги представяйте гаранционната карта. Гаранцията не се отнася до механични повреди, възникнали заради непрофесионално ползване, неспазване на инструкцията за употреба, използване на неоригинални компоненти!

(RO) CONDIȚIILE GARANȚIEI

Garancia pentru suportul de portbagaj auto este de 24 de luni de la data vânzării. În cazul reclamațiilor întotdeauna prezentați garanția. Garanția nu se referă la daunele și deteriorările mecanice provocate de manipulare necorespunzătoare, de neglijarea instrucțiunilor de instalare sau de utilizarea de componente care nu sunt originale!

(SLO) GARANC LISKI POGOJ

Za škatlo velja 24-mesečna garancija od datuma nakupa. Pri vlaganju garancijskega zahtevka vedno pokazite garancijski list. Garancija ne krije mehanskih poškodb zaradi nepravilnega rokovanja, neupoštevanja navodil za uporabo ali neoriginalnih komponent!

(HR) JAMSTVENI UVJETI

Kućija ima 24-mjesečnim jamstvom koje vrijedi od datuma prodaje. U slučaju podnošenja pritužbe pokazite jamstvenu karticu. Jamstvo ne pokriva mehanička oštećenja uzrokovana nepravilnim rukovanjem ili nastala uslijed nepoštovanja uputa iz priručnika ili upotrebe neoriginalnih sastavnih dijelova!

(SRB) USLOVI GARANCIJE

Garancija na kućiju je 24 meseca od dana prodaje. Prilikom reklamacije uvek pokazite garantni list. Garancija ne obuhvata mehanička oštećenja nastala zbog nestručne manipulacije, nepoštovanjem uputstva za upotrebu ili korišćenjem neoriginalnih komponenti!

H-AKR
car accessories



ETERNAL 500 - HV4500

(CZ) Návod na použití

(SK) Návod na použitie

(GB) Installation Instructions

(D) Gebrauchsanweisung

(NL) Gebruiksaanwijzing

(PL) Instrukcja obsługi

(HU) Használati utasítás

(BG) Инструкции за употреба

(RO) Instrucțiuni de folosire

(SLO) Navodila za uporabo

(HR) Upute za upotrebu

(SRB) Uputstvo za upotrebu



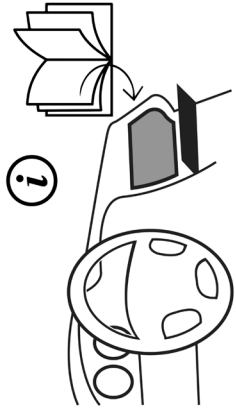

Číslo klíče Key number

--	--	--	--

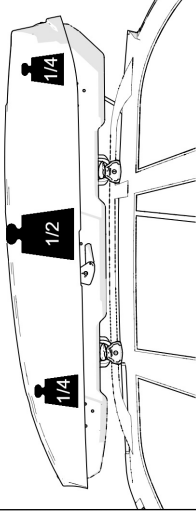
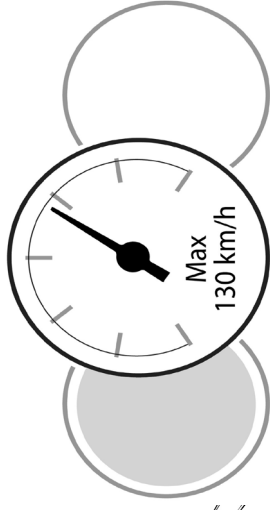
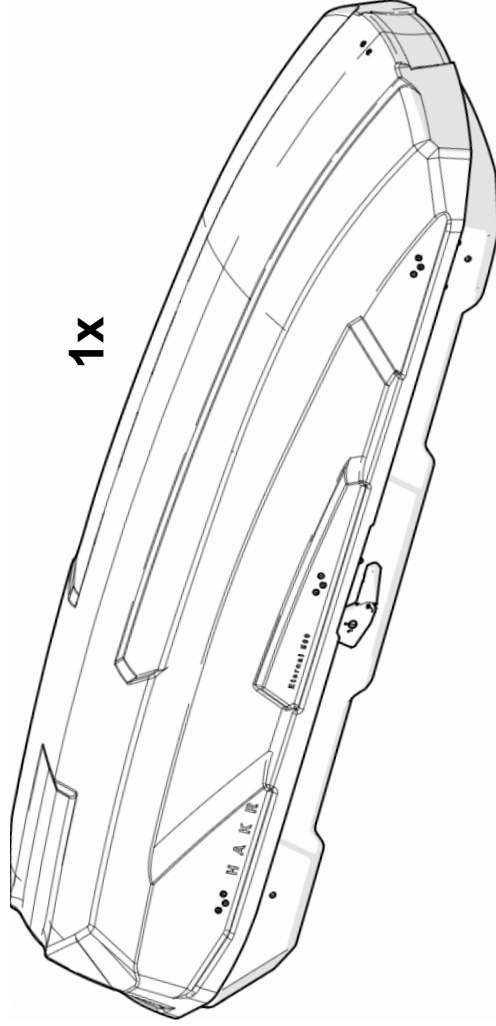
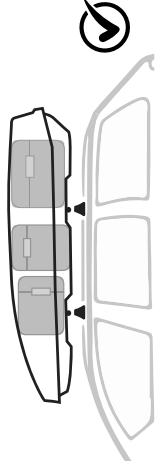
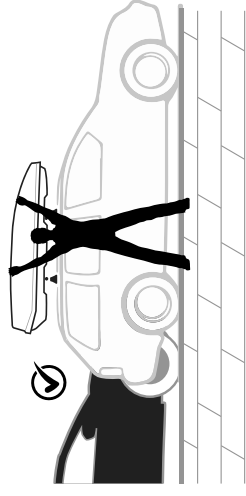
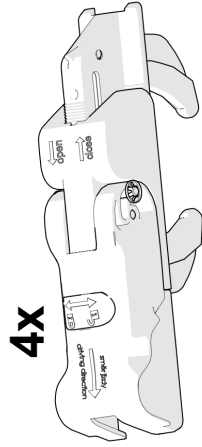
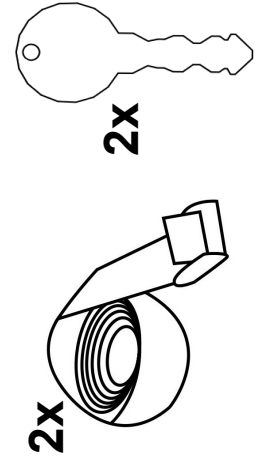
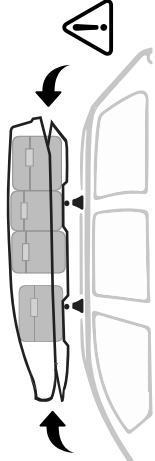
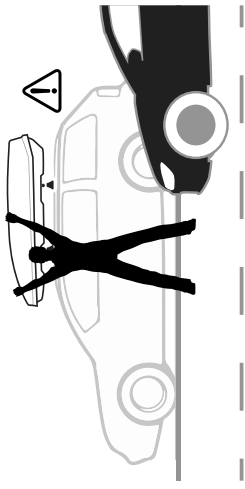

NO!!

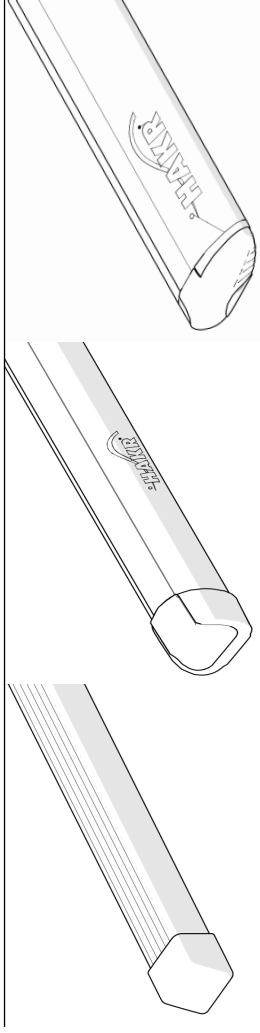
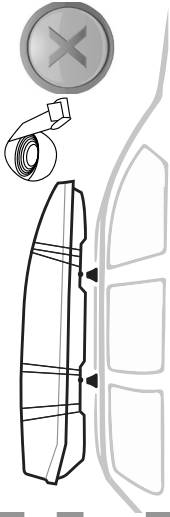
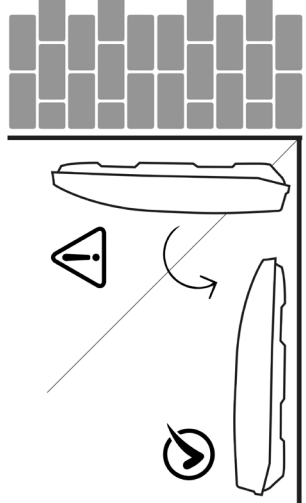

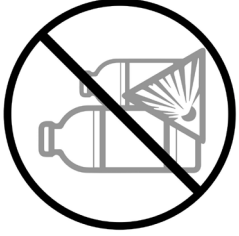

1

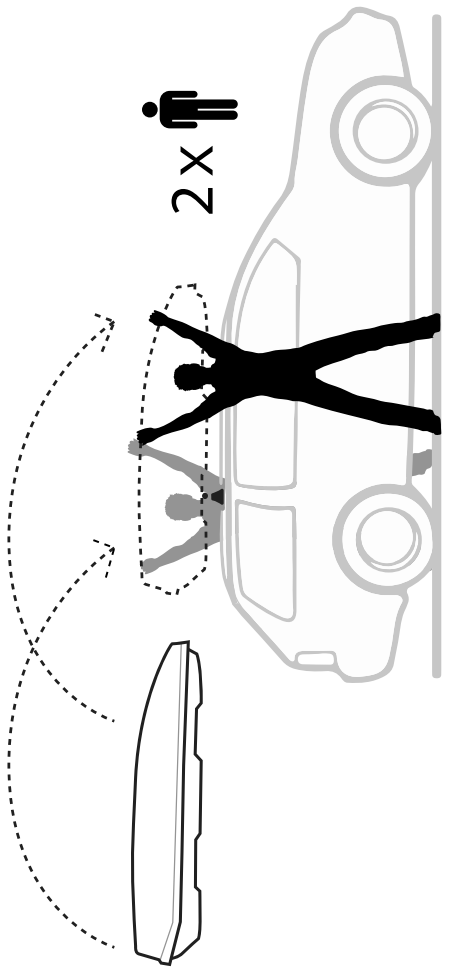

2

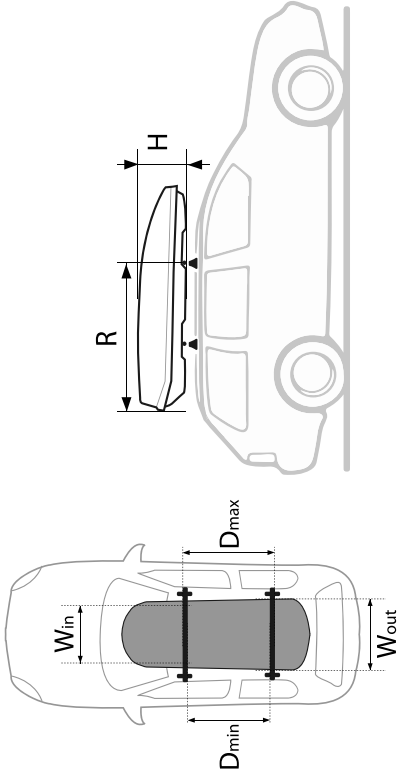
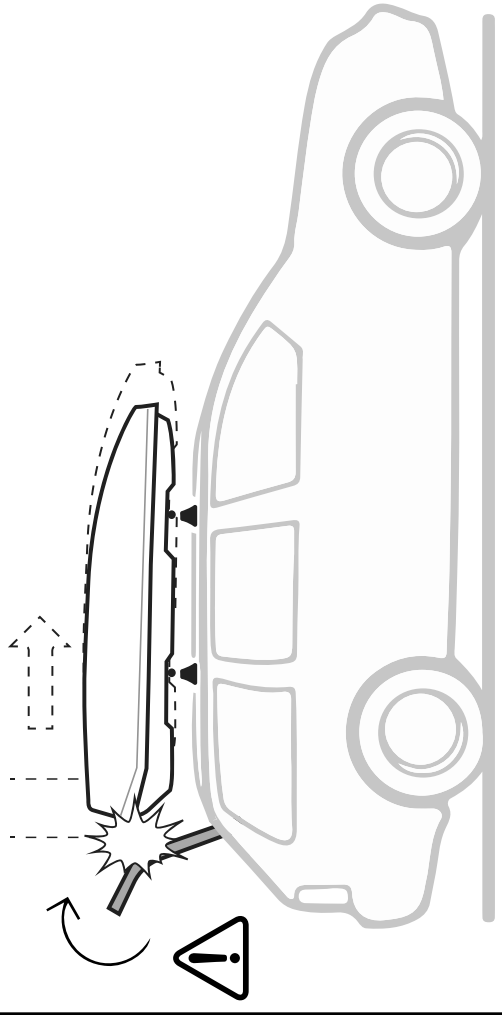

Objem	D Min*	D Max*	W in*	W out*	H*	R Min*
500l	600	1083	767	878	440	1365

*mm

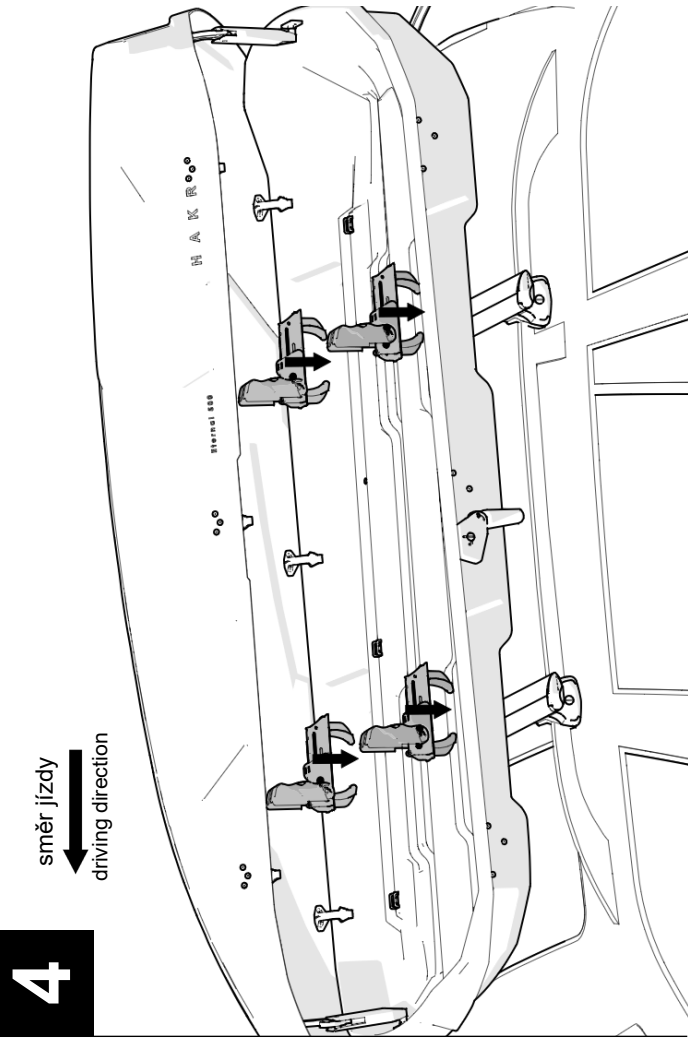
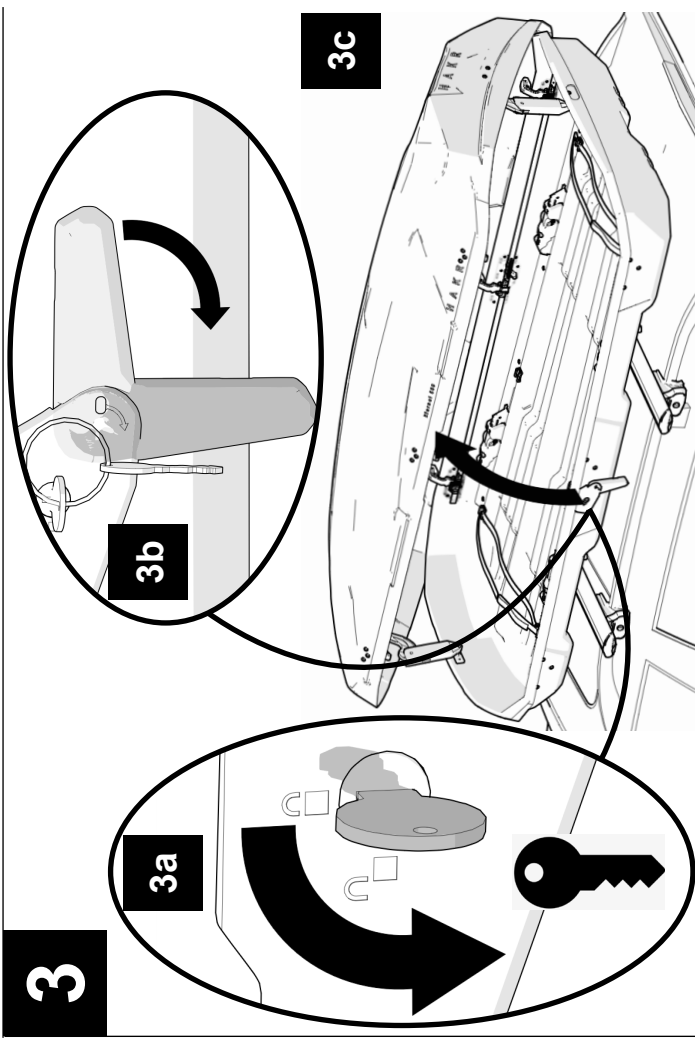
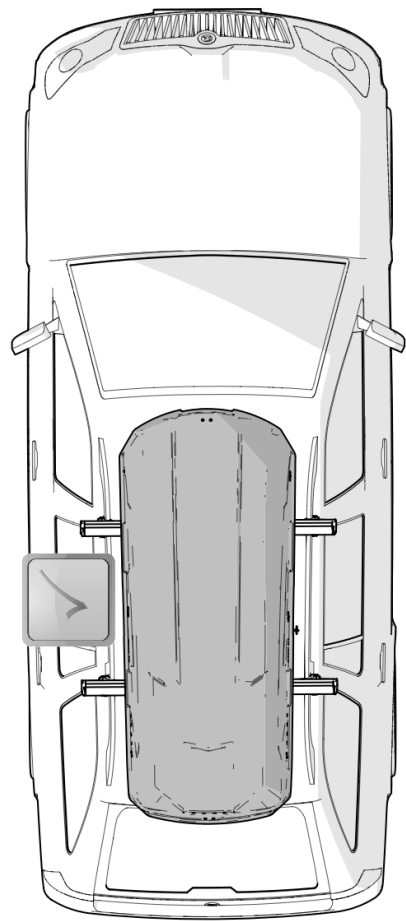
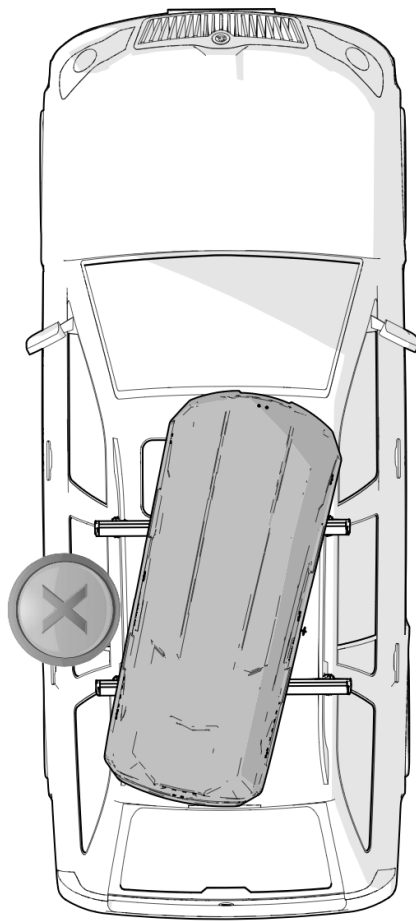
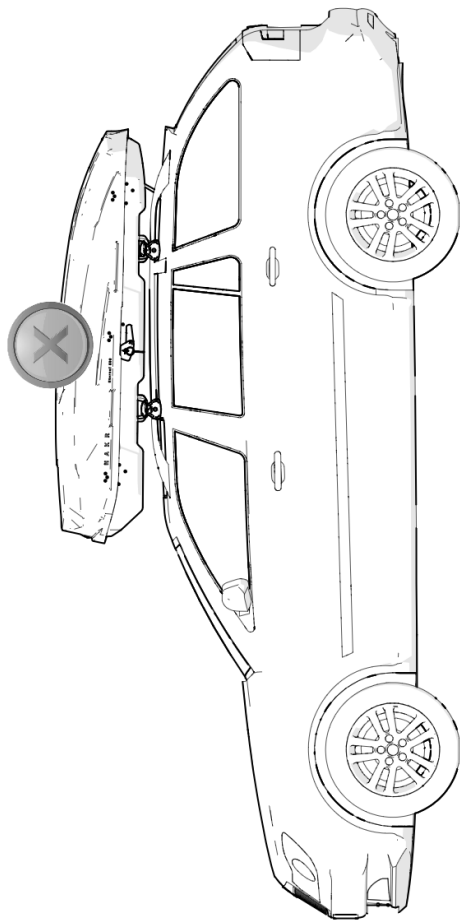

4a

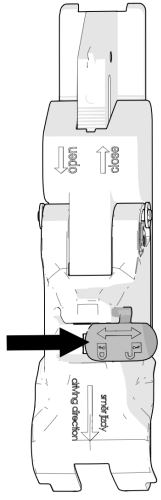

4b 4i

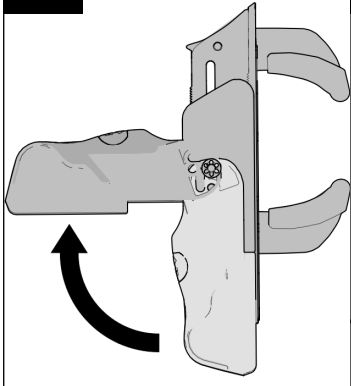

4j

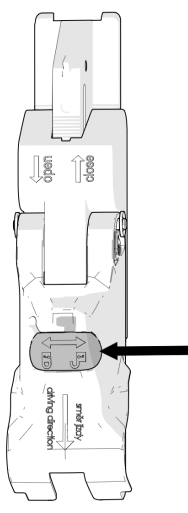

4c

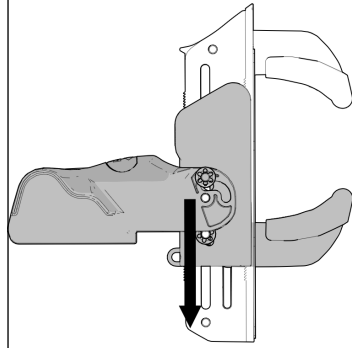

4d 5

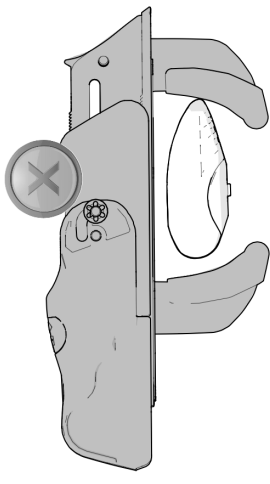
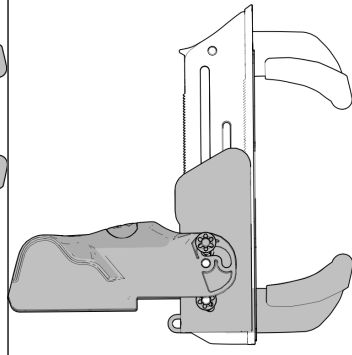

4e

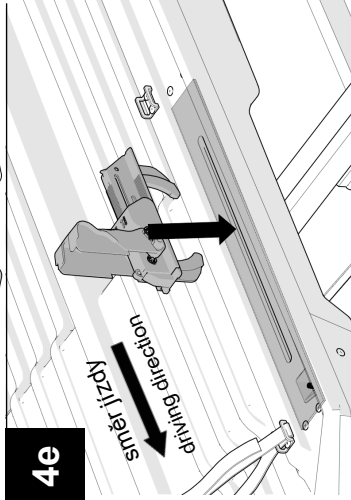

4f 6

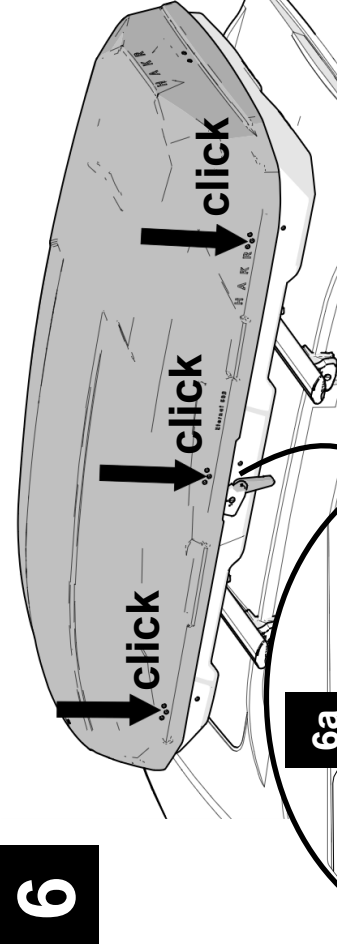
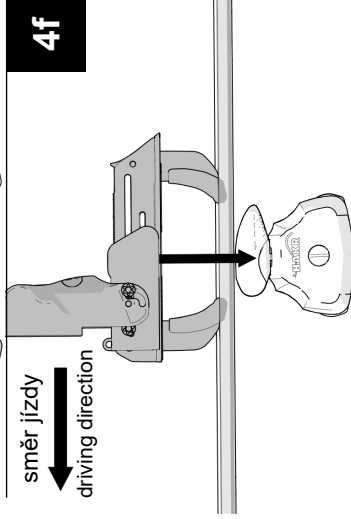

4g

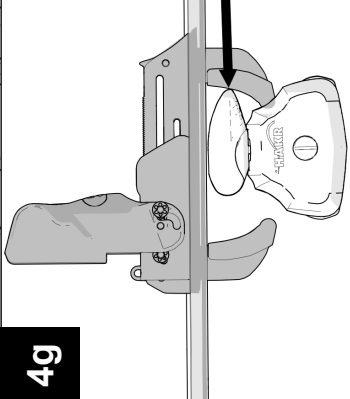

4h

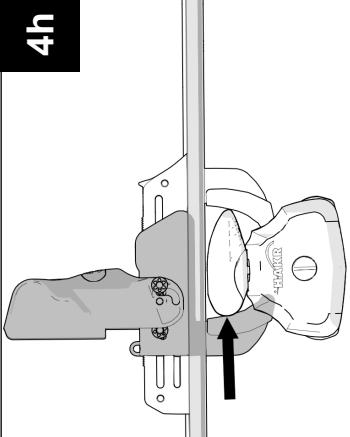

6b

